

LIITE 8 Tieliikennelain merkkiryhmän G liikennemerkkien mitoitus

punainen = muutos/korjaus
sininen = uusi/täydennys

PALVELUKOHTEIDEN OPASTUSMERKIT

Liikennemerkki	Piirustusno	PVM	Lisätiedot
Palvelukohteen opastustaulu	G1	1.6.2020	normaali koko
Palvelukohteen opastustaulun mitoitus	G1_2	1.6.2021	
Lisäkilpien H1 mitoittaminen palvelukohteen opastustaulussa	G1_2_2	1.6.2020	pieni koko
Lisäkilpien H1 mitoittaminen palvelukohteen opastustaulussa	G1_2_3	1.6.2020	pieni koko
Lisäkilpien H1 mitoittaminen palvelukohteen opastustaulussa	G1_2_4	1.6.2020	pieni koko
Lisäkilpien H1 mitoittaminen palvelukohteen opastustaulussa	G1_2_5	1.6.2020	pieni koko
Lisäkilpien H1 mitoittaminen palvelukohteen opastustaulussa	G1_2_6	1.6.2023	pieni koko
Lisäkilpien H1 mitoittaminen palvelukohteen opastustaulussa	G1_2_7	1.6.2020	pieni koko
Lisäkilpien H2.1, H2.3 ja H4 mitoittaminen palvelukohteen opastustaulussa	G1_2_8	1.6.2023	pieni koko
Lisäkilpien H1 mitoittaminen palvelukohteen opastustaulussa	G1_2_9	1.6.2020	normaali koko
Lisäkilpien H1 mitoittaminen palvelukohteen opastustaulussa	G1_2_10	1.6.2020	normaali koko
Lisäkilpien H1 mitoittaminen palvelukohteen opastustaulussa	G1_2_11	1.6.2020	normaali koko
Lisäkilpien H1 mitoittaminen palvelukohteen opastustaulussa	G1_2_12	1.6.2020	normaali koko
Lisäkilpien H1 mitoittaminen palvelukohteen opastustaulussa	G1_2_13	1.6.2023	normaali koko
Lisäkilpien H1 mitoittaminen palvelukohteen opastustaulussa	G1_2_14	1.6.2020	normaali koko
Lisäkilpien H2.1, H2.3 ja H4 mitoittaminen palvelukohteen opastustaulussa	G1_2_15	1.6.2020	normaali koko
Lisäkilpien H1 mitoittaminen palvelukohteen opastustaulussa	G1_2_16	1.6.2020	suuri koko
Lisäkilpien H1 mitoittaminen palvelukohteen opastustaulussa	G1_2_17	1.6.2020	suuri koko
Lisäkilpien H1 mitoittaminen palvelukohteen opastustaulussa	G1_2_18	1.6.2020	suuri koko
Lisäkilpien H1 mitoittaminen palvelukohteen opastustaulussa	G1_2_19	1.6.2023	suuri koko

LIITE 8 Tieliikennelain merkkiryhmän G liikennemerkkien mitoitus

PALVELUKOHTEIDEN OPASTUSMERKIT

Liikennemerkki	Piirustusnro	PVM	Lisätiedot
Lisäkilpien H1 mitoittaminen palvelukohteen opastustaulussa	G1_2_20	1.6.2020	suuri koko
Lisäkilpien H2.1, H2.3 ja H4 mitoittaminen palvelukohteen opastustaulussa	G1_2_21	15.6.2022	kohde nuolen suunnassa / etäisyys kohteeseen
Lisäkilpien H1 mitoittaminen palvelukohteen opastustaulussa	G1_2_22	1.6.2021	etäisyys kohteeseen
Palvelukohteen opastustaulu	G1_3_2	1.6.2020	pieni koko
Palvelukohteen opastustaulu	G1_3_3	1.6.2020	normaali koko
Palvelukohteen opastustaulu	G1_3_4	1.6.2020	normaali koko
Palvelukohteen opastustaulu	G1_3_5	15.6.2022	normaali koko ja pieni koko
Palvelukohteen opastustaulu	G1_3_6	15.6.2022	normaali koko
Palvelukohteen opastustaulu	G1_3_7	1.6.2020	pieni koko
Palvelukohteen opastustaulu	G1_3_8	1.6.2020	normaali koko
Palvelukohteen opastustaulu	G1_3_9	1.6.2020	suuri koko
Palvelukohteen opastustaulu	G1_3_10	15.6.2022	normaali koko
Palvelukohteen opastustaulu	G1_3_11	1.6.2020	normaali koko
Palvelukohteen opastustaulu	G1_3_12	1.6.2020	normaali koko
Palvelukohteen opastustaulu	G1_3_13	15.6.2022	normaali koko
Palvelukohteen opastustaulu	G1_3_14	15.6.2022	normaali koko
Palvelukohteen opastustaulu	G1_3_15	1.6.2021	normaali koko
Palvelukohteen opastustaulu	G1_3_16	1.6.2020	normaali koko
Palvelukohteen opastustaulu	G1_3_17	1.6.2020	normaali koko
Palvelukohteen opastustaulu	G1_3_18	1.6.2021	normaali koko
Palvelukohteen opastustaulu	G1_3_19	1.6.2020	normaali koko
Palvelukohteen opastustaulu	G1_3_20	1.6.2020	normaali koko
Palvelukohteen opastustaulu	G1_3_21	1.6.2021	pysäköintialue
Palvelukohteen opastustaulu	G1_3_22	15.6.2022	pieni koko
Palvelukohteen opastustaulu	G2	1.6.2020	normaali koko
Palvelukohteen opastustaulu	G2_2	1.6.2020	normaali koko
Palvelukohteen opastustaulu	G2_3	1.6.2020	pieni koko
Palvelukohteen opastustaulu	G2_4	1.6.2020	normaali koko
Palvelukohteen opastustaulu kiertoliittymässä	G2_5	1.6.2020	normaali koko

LIITE 8 Tieliikennelain merkkiryhmän G liikennemerkkien mitoitus

PALVELUKOHTEIDEN OPASTUSMERKIT

Liikennemerkki	Piirustusno	PVM	Lisätiedot
Palvelukohteen opastustaulu	G2_6	1.6.2020	normaali koko
Palvelukohteen erkanemisviitta	G3	1.6.2020	normaali koko, suuri koko
Palvelukohteen erkanemisviitta	G3_2	1.6.2020	normaali koko
Palvelukohteen erkanemisviitta	G3_3	1.6.2020	suuri koko
Palvelukohteen osoiteviitta	G4	15.6.2022	tekstikoko 120 mm
Palvelukohteen osoiteviitan mitoittaminen	G4_2	1.6.2023	
Palvelukohteen osoiteviitta	G4_3	1.6.2023	kolmirivinen
Palvelukohteen osoiteviitan ennakkomerkki	G5	1.6.2020	tekstikoko 120 mm
Palvelukohteen osoiteviitan ennakkomerkki	G5_2	15.6.2022	teksti yhdellä rivillä
Palvelukohteen osoiteviitan ennakkomerkki	G5_3	15.6.2022	teksti kahdella rivillä
Palvelukohteen osoiteviitan ennakkomerkki	G5_4	15.6.2022	tekstikoko 120 mm
Radioaseman taajuus	G6	1.6.2020	normaali koko
Opastuspiste	G7	1.6.2020	normaali koko
Opastuspiste	G7_2	15.6.2022	tunnuksena F-sarjan opastusmerkissä
Opastustoimisto	G8	1.6.2020	normaali koko
Opastustoimisto	G8_2	15.6.2022	tunnuksena F-sarjan opastusmerkissä
Ensiapu	G9	1.6.2020	normaali koko
Ensiapu	G9_2	15.6.2022	tunnuksena F-sarjan opastusmerkissä
Autokorjaamo	G10	1.6.2020	normaali koko
Autokorjaamo	G10_2	15.6.2022	tunnuksena F-sarjan opastusmerkissä
Polttoaineen jakelu	G11.1	1.6.2020	bensiini tai etanoli, normaali koko
Polttoaineen jakelu	G11.1_2	15.6.2022	tunnuksena F-sarjan opastusmerkissä
Polttoaineen jakelu	G11.2	1.6.2020	paineistettu maa-kaasu, normaali koko
Polttoaineen jakelu	G11.2_2	15.6.2022	tunnuksena F-sarjan opastusmerkissä
Polttoaineen jakelu	G11.3	1.6.2020	sähkö, normaali koko
Polttoaineen jakelu	G11.3_2	15.6.2022	tunnuksena F-sarjan opastusmerkissä
Polttoaineen jakelu	G11.4	1.6.2020	vety, normaali koko

LIITE 8 Tieliikennelain merkkiryhmän G liikennemerkkien mitoitus

PALVELUKOHTTEIDEN OPASTUSMERKIT

Liikennemerkki	Piirustusno	PVM	Lisätiedot
Polttoaineen jakelu	G11.4_2	15.6.2022	tunnuksena F-sarjan opastusmerkissä
Hotelli tai motelli	G12	1.6.2020	normaali koko
Hotelli tai motelli	G12_2	15.6.2022	tunnuksena F-sarjan opastusmerkissä
Ruokailupaikka	G13	1.6.2020	normaali koko
Ruokailupaikka	G13_2	15.6.2022	tunnuksena F-sarjan opastusmerkissä
Kahvila tai pikaruokapaikka	G14	1.6.2020	normaali koko
Kahvila tai pikaruokapaikka	G14_2	15.6.2022	tunnuksena F-sarjan opastusmerkissä
Käymälä	G15	1.6.2020	normaali koko
Käymälä	G15_2	15.6.2022	tunnuksena F-sarjan opastusmerkissä
Retkeilymaja	G16	1.6.2020	normaali koko
Retkeilymaja	G16_2	15.6.2022	tunnuksena F-sarjan opastusmerkissä
Leirintäalue	G17	1.6.2020	normaali koko
Leirintäalue	G17_2	15.6.2022	tunnuksena F-sarjan opastusmerkissä
Matkailuajoneuvoalue	G18	1.6.2020	normaali koko
Matkailuajoneuvoalue	G18_2	15.6.2022	tunnuksena F-sarjan opastusmerkissä
Levähdysalue	G19	1.6.2020	normaali koko
Levähdysalue	G19_2	15.6.2022	tunnuksena F-sarjan opastusmerkissä
Ulkoilualue	G20	1.6.2020	normaali koko
Ulkoilualue	G20_2	15.6.2022	tunnuksena F-sarjan opastusmerkissä
Hätäpuhelin	G21	1.6.2020	normaali koko
Sammutin	G22	1.6.2020	normaali koko
Museo tai historiallinen rakennus	G23	1.6.2020	normaali koko
Maailmanperintökohde	G24	1.6.2020	normaali koko
Luontokohde	G25	1.6.2020	normaali koko
Näköalapaikka	G26	1.6.2020	normaali koko
Eläintarha tai -puisto	G27	1.6.2020	normaali koko
Muu nähtävyys	G28	1.6.2020	normaali koko

LIITE 8 Tieliikennelain merkkiryhmän G liikennemerkkien mitoitus

PALVELUKOHTEIDEN OPASTUSMERKIT

Liikennemerkki	Piirustusno	PVM	Lisätiedot
Uintipaikka	G29	1.6.2020	normaali koko
Kalastuspaikka	G30	1.6.2020	normaali koko
Hiihtohissi	G31	1.6.2020	normaali koko
Maastohiihtokeskus	G32	1.6.2020	normaali koko
Golfkenttä	G33	1.6.2020	normaali koko
Huvi- ja teemapuisto	G34	1.6.2020	normaali koko
Mökkimajoitus	G35	1.6.2020	normaali koko
Aamiaismajoitus	G36	1.6.2020	normaali koko
Suoramyyntipaikka	G37	1.6.2020	normaali koko
Käsityöpaja	G38	1.6.2020	normaali koko
Kotieläinpiha	G39	1.6.2020	normaali koko
Ratsastuspaikka	G40	1.6.2020	normaali koko
Matkailutie	G41.1	15.6.2022	
Matkailutie	G41.2	1.6.2023	
Matkailutie	G41.2_2	1.6.2023	kohteen nimi kahdella rivillä
Tilapäinen opastusmerkki	G42	1.6.2021	
Tilapäinen opastusmerkki	G42_2	1.6.2021	Tiekirkko

LIKENNEMERKKI G1

G1_2_6 Lisäkilpien H1 mitoittaminen palvelukohteen opastustaulussa, pieni koko

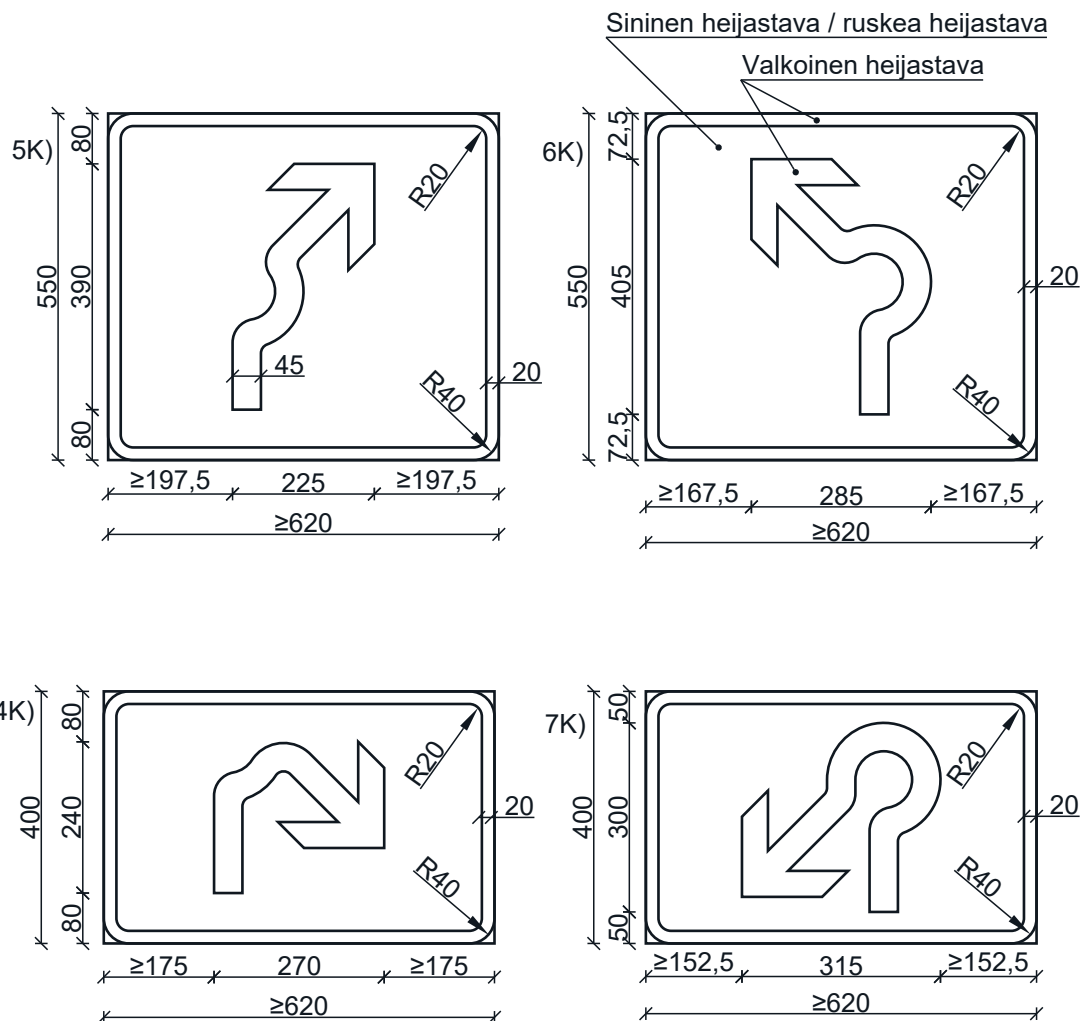
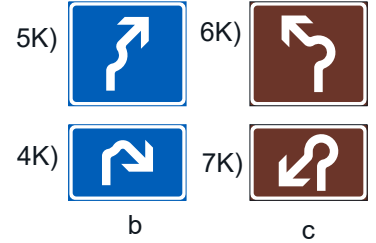

Nuolten mitoitus mitoituspiirustuksen F0_5b mukaisesti. Nuoli vastaa pienikokoisissa merkeissä mallia TK150.

b = päämerkin pohjaväri sininen
c = päämerkin pohjaväri ruskea

Värit määräytyvät päämerkin mukaan.

LIKENNEMERKKI G1

G1_2_8 Lisäkilpien H2.1, H2.3 ja H4 mitoittaminen palvelukohteen opastustaulussa, pieni koko

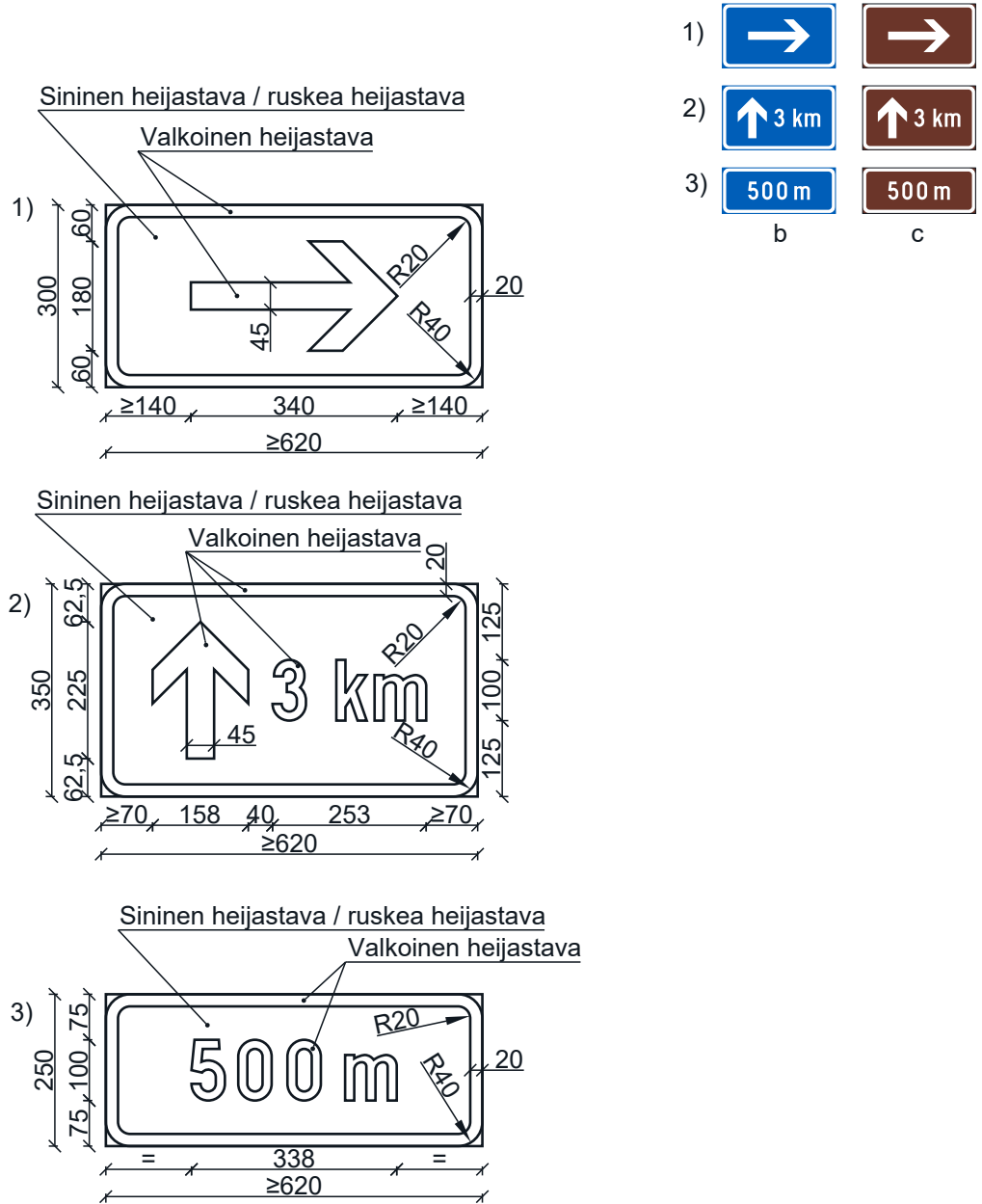

Nuoli 1) on mitoitettu lisäkilven H2.1 mukaisesti ja nuoli 2) on skaalattu ja mitoitettu lisäkilven H2.3 mukaisesti. Taulu 3) on mitoitettu lisäkilven H4 mukaisesti. Nuoli vastaa pienikokoisissa merkeissä mallia TK150.

b = päämerkin pohjaväri sininen
c = päämerkin pohjaväri ruskea

Värit määräytyvät päämerkin mukaan.

LIIKENNEMERKKI G1

G1_2_13 Lisäkilpien H1 mitoittaminen palvelukohteen opastustaulussa, normaali koko

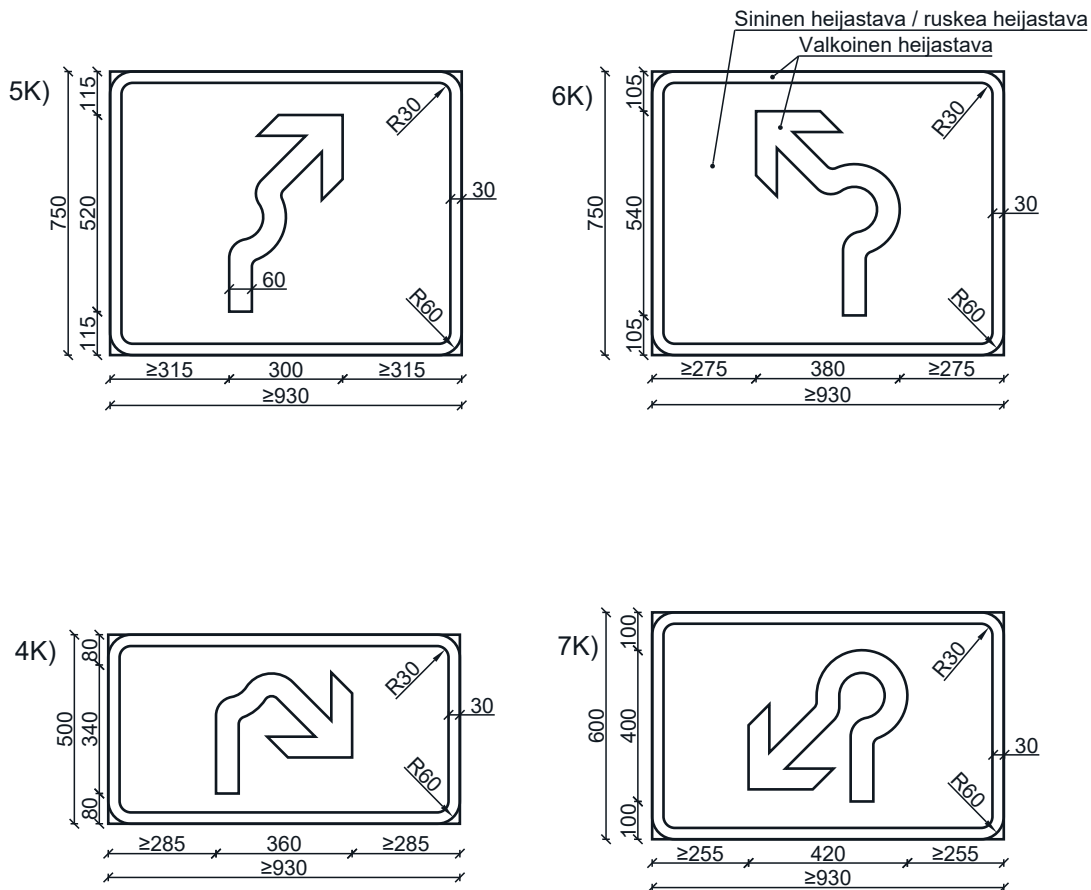
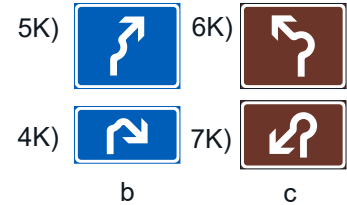

Nuolten mitoitus mitoituspöytäkirjan F0_5b mukaisesti. Nuoli vastaa normaalikokoisissa merkeissä mallia TK200.

b = päämerkin pohjaväri sininen

c = päämerkin pohjaväri ruskea

Värit määräytyvät päämerkin mukaan.

LIKENNEMERKKI G1

G1_2_19 Lisäkilpien H1 mitoittaminen palvelukohteen opastustaulussa, suuri koko

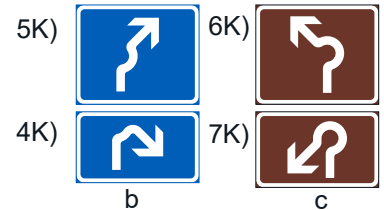

Sininen heijastava / ruskea heijastava
Valkoinen heijastava

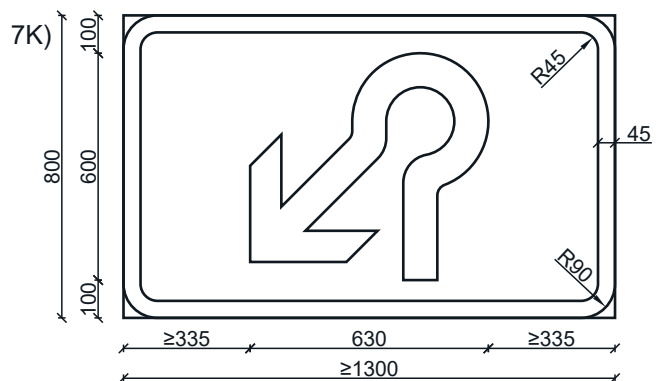
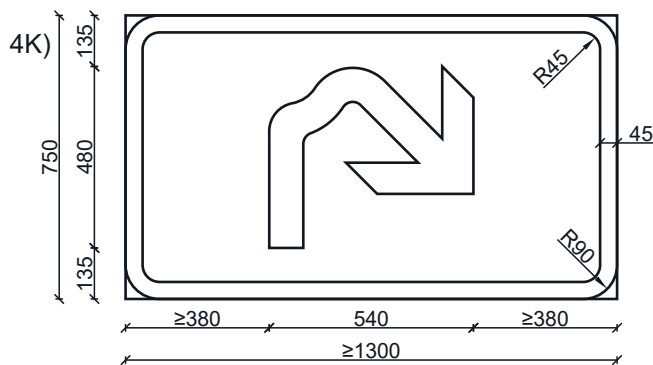
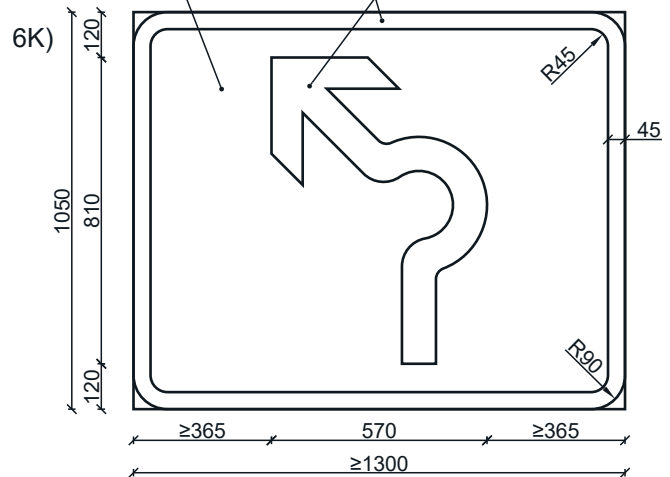
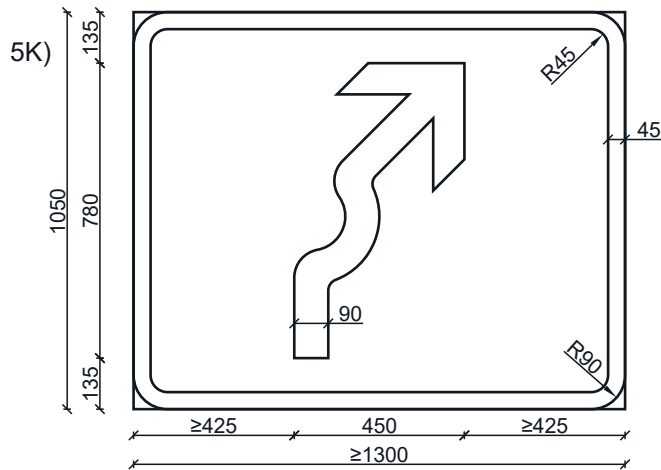

Nuolten mitoitus mitoituspiirustuksen F0_5b mukaisesti. Nuoli vastaa suurikokoisissa merkeissä mallia TK300.

b = päämerkin pohjaväri sininen
c = päämerkin pohjaväri ruskea

Värit määräytyvät päämerkin mukaan.

LIKENNEMERKKI G4

G4_2 Palvelukohteen osoiteviitan mitoittaminen

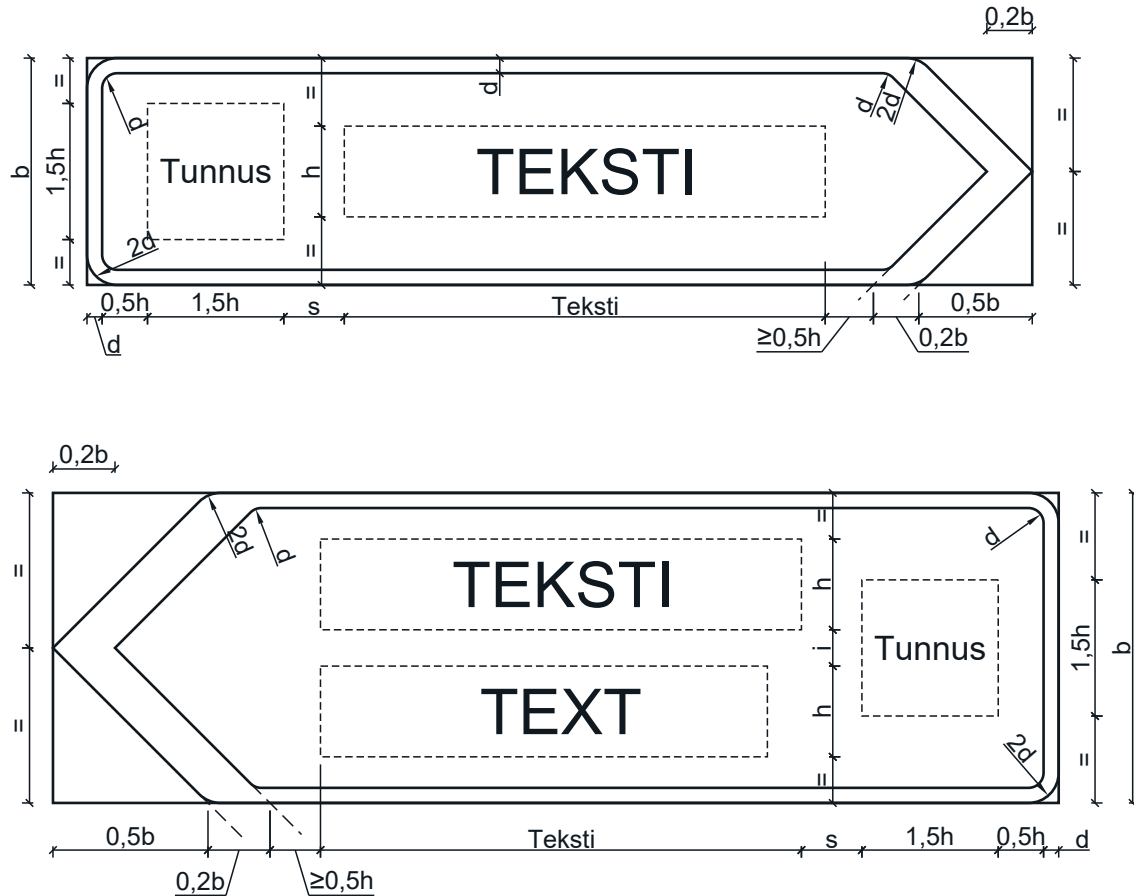

TEKSTIKOKO mm								
	h = 80		h = 100		h = 120		h = 150	
	Yksi-rivinen	Kaksi-rivinen	Yksi-rivinen	Kaksi-rivinen	Yksi-rivinen	Kaksi-rivinen	Yksi-rivinen	Kaksi-rivinen
b	200	280	250	340	300	410	380	510
d	15	15	20	20	20	20	30	30
i		32		40		48		60
s	50	50	65	65	80	80	100	100

LIIKENNEMERKKI G4

G4_3 Palvelukohteen osoiteviitta, kolmirivinen



TEKSTIKOKO mm				
	h = 80	h = 100	h = 120	h = 150
	Kolmi- rivinen	Kolmi- rivinen	Kolmi- rivinen	Kolmi- rivinen
b	390	480	580	720
d	15	20	20	30
i	32	40	48	60
s	50	65	80	100

LIIKENNEMERKKI G41
G41.2 Matkailutie

Mitat (mm):

Mitoitetaan tapauskohtaisesti mitoituspiirustuksen G1_2 mukaisesti.

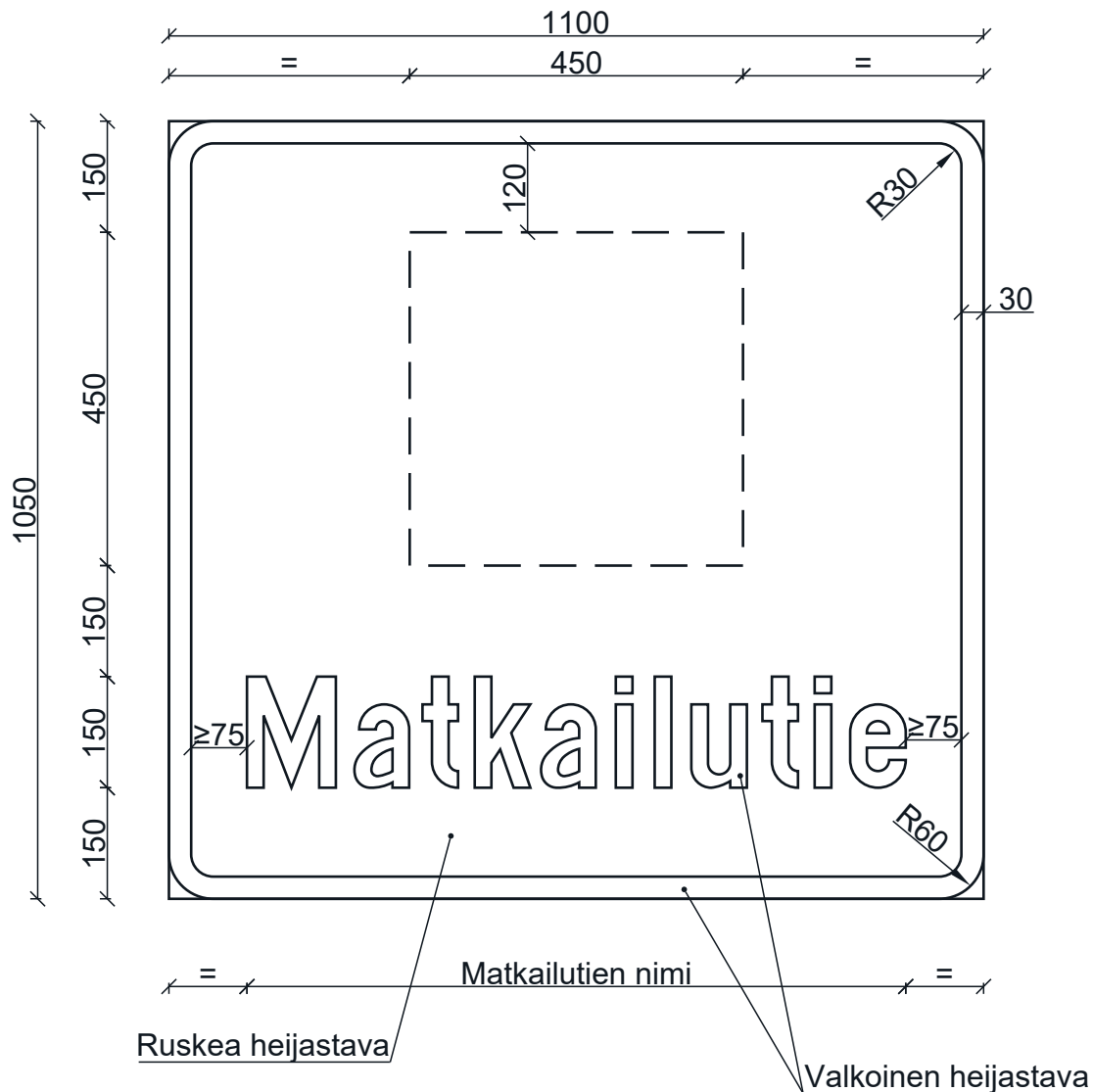

Merkissä esitetään matkailutien yksilöllinen tunnus.

LIKENNEMERKKI G41
G41.2_2 Matkailutie

Mitat (mm):

Mitoitetaan tapauskohtaisesti mitoituspiirustuksen G1_2 mukaisesti.

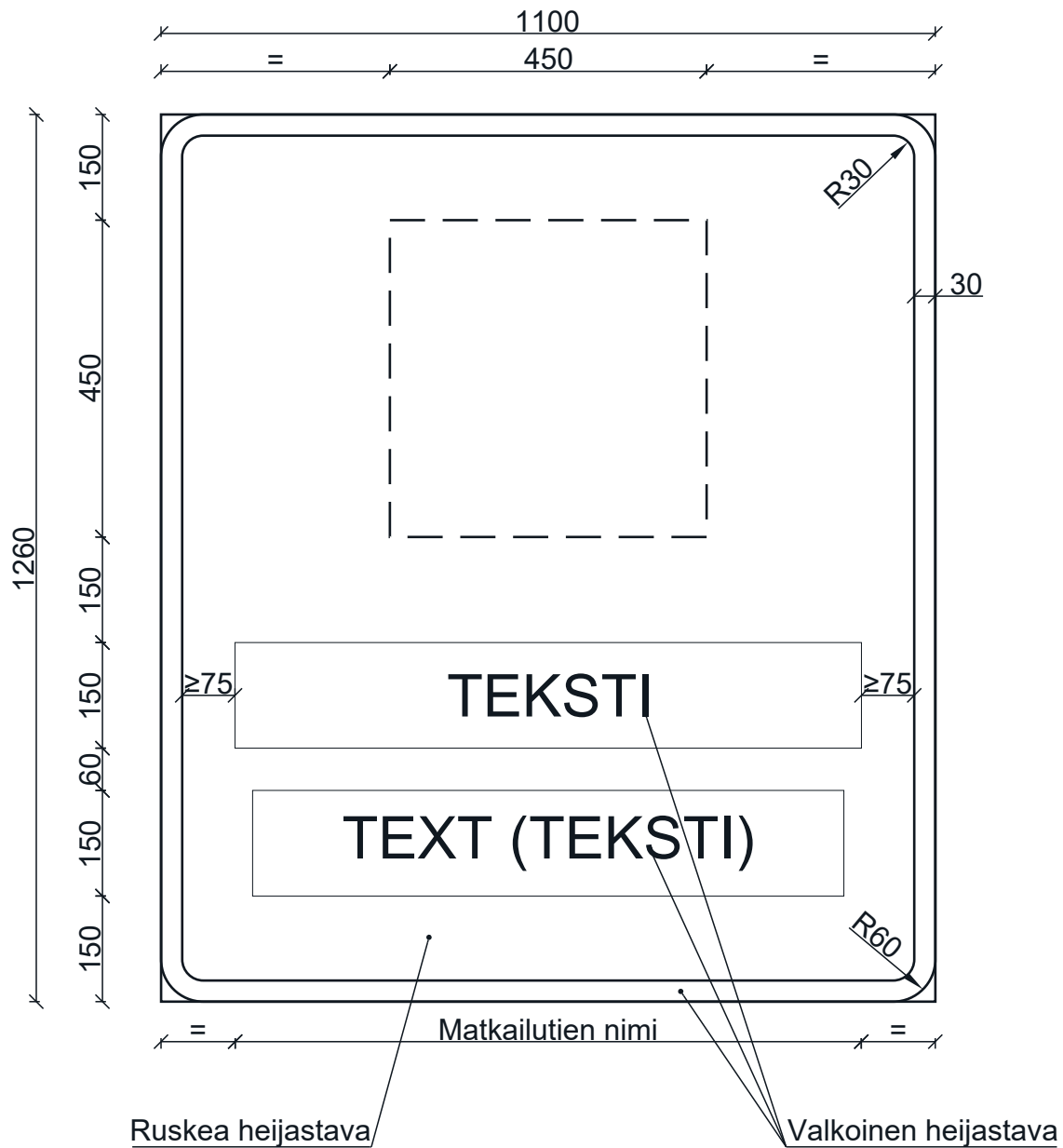
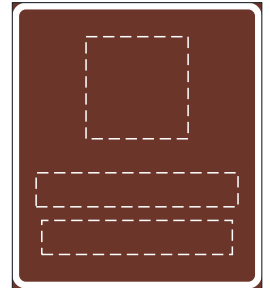

Merkissä esitetään matkailutien yksilöllinen tunnus.