

LIITE 9 Tieliikennelain merkkiryhmän H liikennemerkkien mitoitus

punainen = muutos/korjaus
sininen = uusi/täydennys

H LISÄKILVET

Liikennemerkki	Piirustusno	PVM	Lisätiedot
Tekstin korkeus ja rivivälit	H0_1	1.6.2020	
Tekstin korkeus ja rivivälit	H0_2	1.6.2022	Rivivälit vakiomerkkien yksikielissä lisäkilvissä
Kohde risteävässä suunnassa	H1	1.6.2020	
Kohde risteävässä suunnassa	H1_2	1.6.2020	
Kohde risteävässä suunnassa	H1_3	1.6.2020	
Kohde nuolen suunnassa	H2.1	1.6.2020	
Kohde nuolen suunnassa	H2.2	1.6.2020	
Kohde nuolen suunnassa	H2.3	1.6.2020	
Kohde nuolen suunnassa	H2.3_2	1.6.2020	
Kohde nuolen suunnassa	H2.3_3	1.6.2022	
Vaikutusalueen pituus	H3	1.6.2021	
Vaikutusalueen pituus	H3_2	1.6.2021	
Etäisyys kohteeseen	H4	1.6.2020	
Etäisyys kohteeseen	H4_2	1.6.2022	
Etäisyys pakolliseen pysäyttämiseen	H5	1.6.2020	
Vapaa leveys	H6	1.6.2020	
Vapaa korkeus	H7	1.6.2020	
Sähköjohdon korkeus	H8	1.6.2020	
Vaikutusalue molempiin suuntiin	H9.1	1.6.2020	
Vaikutusalue molempiin suuntiin	H9.2	1.6.2020	
vaikutusalue nuolen suuntaan	H10	1.6.2020	
Vaikutusalue päättyy	H11	1.6.2020	
Henkilöauto	H12.1	1.6.2020	
Henkilöauto	H12.1_2	1.6.2020	Ei koske
Henkilöauto	H12.1_2_2	1.6.2020	Ei koske, Gäller ej
Henkilöauto	H12.1_3	1.6.2020	
Henkilöauto	H12.1_4	1.6.2020	Ei koske
Henkilöauto	H12.1_4_2	1.6.2020	Ei koske, Gäller ej
Linja-auto	H12.2	1.6.2020	
Linja-auto	H12.2_2	1.6.2020	Ei koske
Linja-auto	H12.2_2_2	1.6.2020	Ei koske, Gäller ej

LIITE 9 Tieliikennelain merkkiryhmän H liikennemerkkien mitoitus

H LISÄKILVET

Liikennemerkki	Piirustusno	PVM	Lisätiedot
Kuorma-auto	H12.3	1.6.2020	
Kuorma-auto	H12.3_2	1.6.2020	Ei koske
Kuorma-auto	H12.3_2_2	1.6.2020	Ei koske, Gäller ej
Kuorma-auto ja linja-auto	H12.3_3	1.6.2021	
Kuorma-auto ja linja-auto	H12.3_4	1.6.2021	Ei koske
Kuorma-auto ja linja-auto	H12.3_4_2	1.6.2021	Ei koske, Gäller ej
Pakettiauto	H12.4	1.6.2020	
Pakettiauto	H12.4_2	1.6.2020	Ei koske
Pakettiauto	H12.4_2_2	1.6.2020	Ei koske, Gäller ej
Matkailuperävaunu	H12.5	1.6.2020	
Matkailuperävaunu	H12.5_2	1.6.2020	Ei koske
Matkailuperävaunu	H12.5_2_2	1.6.2020	Ei koske, Gäller ej
Matkailuauto	H12.6	1.6.2020	
Matkailuauto	H12.6_2	1.6.2020	Ei koske
Matkailuauto	H12.6_2_2	1.6.2020	Ei koske, Gäller ej
Matkailuauto ja matkailuperävaunu	H12.6_3	1.6.2021	
Matkailuauto ja matkailuperävaunu	H12.6_4	1.6.2021	Ei koske
Matkailuauto ja matkailuperävaunu	H12.6_4_2	1.6.2021	Ei koske, Gäller ej
Invalidin ajoneuvo	H12.7	1.6.2020	
Invalidin ajoneuvo	H12.7_2	1.6.2020	Ei koske
Invalidin ajoneuvo	H12.7_2_2	1.6.2020	Ei koske, Gäller ej
Moottoripyörä	H12.8	1.6.2020	
Moottoripyörä	H12.8_2	1.6.2020	Ei koske
Moottoripyörä	H12.8_2_2	1.6.2020	Ei koske, Gäller ej
Mopo	H12.9	1.6.2020	
Mopo	H12.9_2	1.6.2020	Ei koske
Mopo	H12.9_2_2	1.6.2020	Ei koske, Gäller ej
Polkupyörä	H12.10	1.6.2020	
Polkupyörä	H12.10_2	1.6.2020	Ei koske
Polkupyörä	H12.10_2_2	1.6.2020	Ei koske, Gäller ej
Polkupyörä	H12.10_3	1.6.2020	E14.1
Polkupyörä	H12.10_3_2	1.6.2020	E14.1 kaksikielinen
Polkupyörä	H12.10_4	1.6.2020	E14.2

LIITE 9 Tieliikennelain merkkiryhmän H liikennemerkkien mitoitus

H LISÄKILVET

Liikennemerkki	Piirustusno	PVM	Lisätiedot
Polkupyörä	H12.10_4_2	1.6.2020	E14.2 kaksikielinen
Moottorikelkka	H12.11	1.6.2020	
Moottorikelkka	H12.11_2	1.6.2020	Ei koske
Moottorikelkka	H12.11_2_2	1.6.2020	Ei koske, Gäller ej
Traktori	H12.12	1.6.2020	
Traktori	H12.12_2	1.6.2020	Ei koske
Traktori	H12.12_2_2	1.6.2020	Ei koske, Gäller ej
Vähäpäästöinen ajoneuvo	H12.13	1.6.2021	
Vähäpäästöinen ajoneuvo	H12.13_2	1.6.2021	80 g / km
Pysäköintitapa	H13.1	1.6.2020	
Pysäköintitapa	H13.1_2	1.6.2020	C42, C43
Pysäköintitapa	H13.2	1.6.2020	
Kielto ryhmän A vaarallisten aineiden kuljetukselle	H14	1.6.2020	
Kielto ryhmän B vaarallisten aineiden kuljetukselle	H15	1.6.2020	
Tunneliluokka	H16	1.6.2020	
Voimassaoloaika	H17.1	1.6.2020	Arkisin
Voimassaoloaika	H17.1_2	1.6.2020	Arkisin ja lauantaisin
Voimassaoloaika	H17.1_2_2	1.6.2020	Arkisin ja lauantaisin
Voimassaoloaika	H17.1_3	1.6.2020	Arkisin, lauantaisin ja pyhinä
Voimassaoloaika	H17.1_3_2	1.6.2020	Arkisin, lauantaisin ja pyhinä
Arkilauantai	H17.2	1.6.2020	
Sunnuntai, itsenäisyyspäivä, vapunpäivä tai kirkollinen juhlapäivä	H17.3	1.6.2020	
Aikarajoitus	H18	1.6.2020	
Aikarajoitus ja voimassaoloaika	H18_2	1.6.2021	
Pysäköintiajan alkamisen osoittamisvelvollisuus	H19.1	1.6.2020	
Pysäköintiajan alkamisen osoittamisvelvollisuus ja voimassaoloaika	H19.1_2	1.6.2021	Voimassaoloaika
Pysäköintiajan alkamisen osoittamisvelvollisuus ja voimassaoloaika	H19.1_2_2	1.6.2021	Pieni koko



LIITE 9 Tieliikennelain merkkiryhmän H liikennemerkkien mitoitus

H LISÄKILVET

Liikennemerkki	Piirustusno	PVM	Lisätiedot
Pysäköintiajan alkamisen osoittamisvelvollisuus ja voimassaoloaika	H19.1_3	1.6.2022	
Pysäköintiajan alkamisen osoittamisvelvollisuus ja voimassaoloaika	H19.1_3_2	1.6.2022	
Pysäköintiajan alkamisen osoittamisvelvollisuus	H19.2	1.6.2021	
Pysäköintiajan alkamisen osoittamisvelvollisuus	H19.2_2	1.6.2021	Pieni koko
Maksullinen pysäköinti	H20	1.6.2022	
Maksullinen pysäköinti	H20_2	1.6.2022	
Maksullinen pysäköinti	H20_3	1.6.2022	
Latauspaikka	H21	1.6.2020	
Etujajo-oikeutetun liikenteen suunta	H22.1	1.6.2020	
Etujajo-oikeutetun liikenteen suunta	H22.1_2	1.6.2020	
Etujajo-oikeutetun liikenteen suunta	H22.1_3	1.6.2020	
Etujajo-oikeutetun liikenteen suunta	H22.1_4	1.6.2020	
Etujajo-oikeutetun liikenteen suunta	H22.2	1.6.2020	
Etujajo-oikeutetun liikenteen suunta	H22.2_2	1.6.2020	
Etujajo-oikeutetun liikenteen suunta	H22.2_3	1.6.2020	
Kaksisuuntainen pyörätie	H23.1	1.6.2020	
Kaksisuuntainen pyörätie	H23.1_2	1.6.2021	Pieni koko
Kaksisuuntainen pyörätie	H23.2	1.6.2021	
Kaksisuuntainen pyörätie	H23.2_2	1.6.2020	Pieni koko
Tekstillinen lisäkilpi	H24	1.6.2020	
Tekstillinen lisäkilpi	H24_2	1.6.2022	
Huoltoajo sallittu	H25	1.6.2020	
Huoltoajo sallittu	H25_2	1.6.2020	Kaksikielinen
Huoltoajo sallittu	H25_3	1.6.2020	E26 yhteydessä
Hätäpuhelin ja sammutin	H26	1.6.2020	

MITOITUSTAULUKKO H0_2

Tekstin korkeus ja rivivälit vakiomerkkien yksikielisissä lisäkilvissä

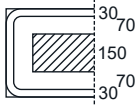
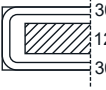
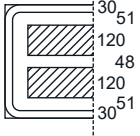
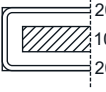
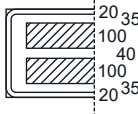
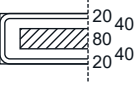
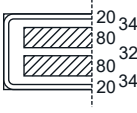
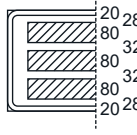
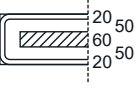
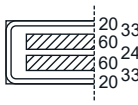
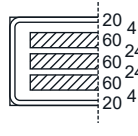
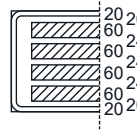
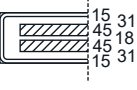
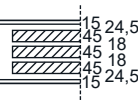
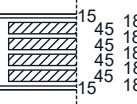
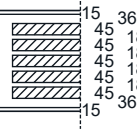
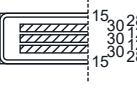
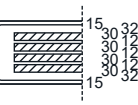
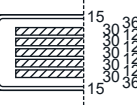
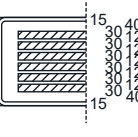
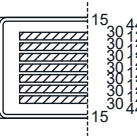
Tekstin korkeus (päämerkin koko*) 	Kilven korkeus 					
	200	250	300	350	400	450
150 (Suuri tai normaali)						
120 (Suuri tai normaali)						
100 (Suuri tai normaali)						
80 (Normaali)						
60 (Normaali tai pieni)						
45 (Normaali tai pieni)						
30 (Pieni)						

*) Reunanauha määräytyy päämerkin koon mukaan

LIIKENNEMERKKI H2

H2.3_3 Kohde nuolen suunnassa

Mitat (mm):	a	b
suuri	-	-
normaali	500	400
pieni	350	300



1) Normaali koko

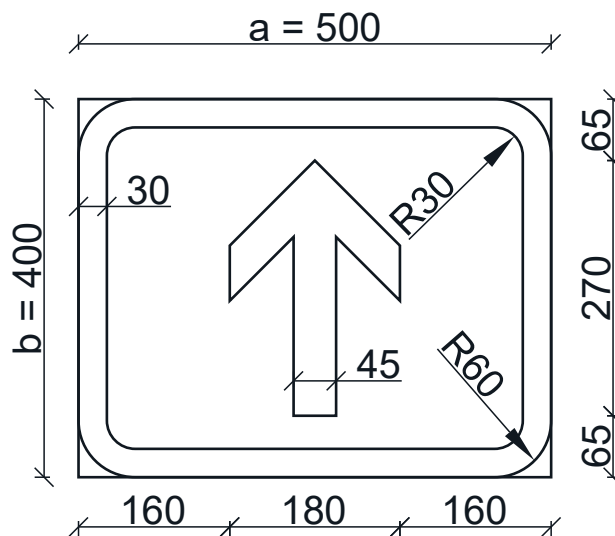

2) Pieni koko

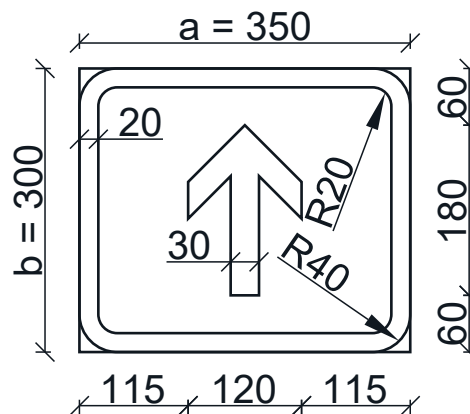

Merkkiä H2.3_3 voidaan käyttää vain merkkien F50 ja F52-F55 yhteydessä.

Nuolen mitoitus mitoituspiirustuksen F0_6 mukaisesti.

Värit: Pohja sininen heijastava tai keltainen heijastava.

Sinipohjaisessa merkissä reunanauhat, nuolet ja kuviot valkoiset heijastavat.

Keltapohjaisessa merkissä reunanauhat, nuolet ja kuviot mustat.

LIIKENNEMERKKI H4
H4_2 Etäisyys kohteeseen

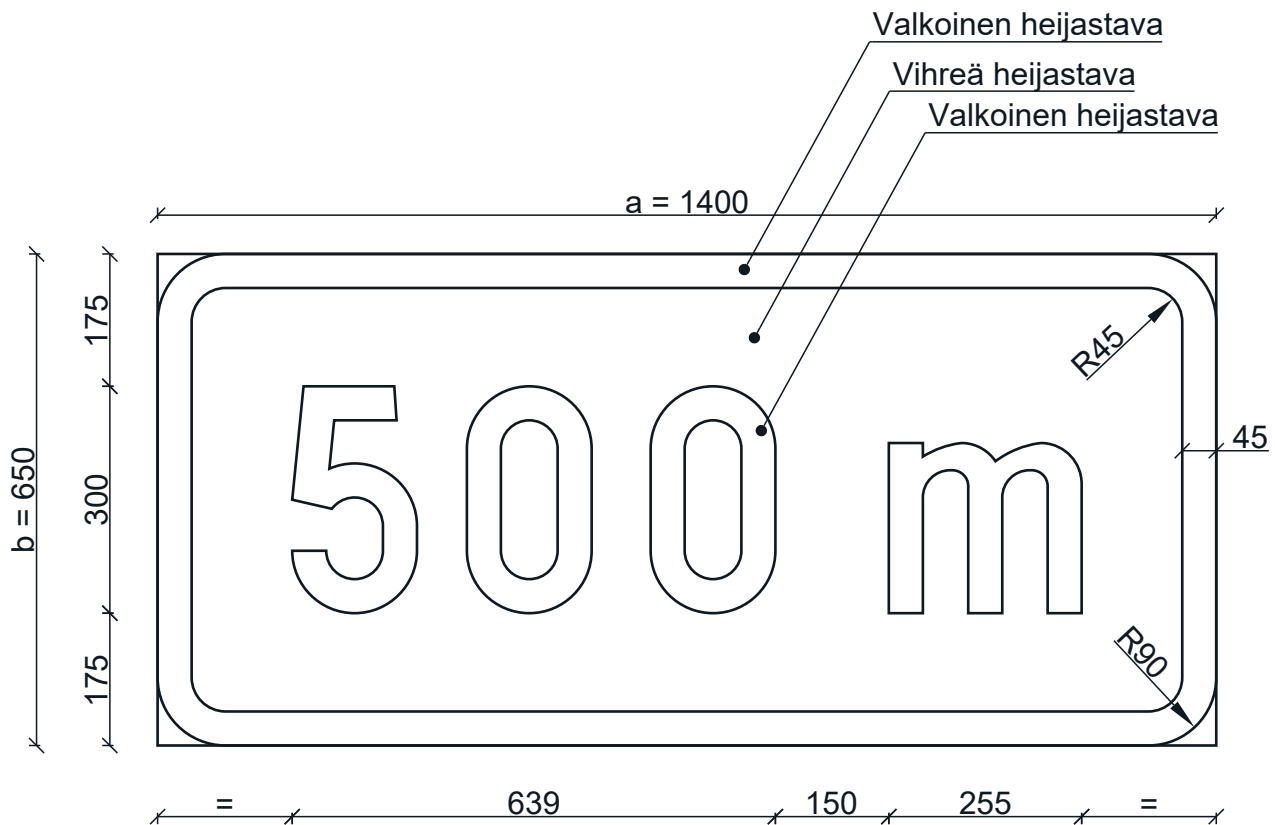

Merkkiä H4_2 voidaan käyttää vain merkkien E15 ja E16 yhteydessä.

LIKENNEMERKKI H19

H19.1_3 Pysäköintiajan alkamisen osoittamisvelvollisuus

Mitat (mm):	a	b
suuri	-	-
normaali	600	250
pieni	400	200

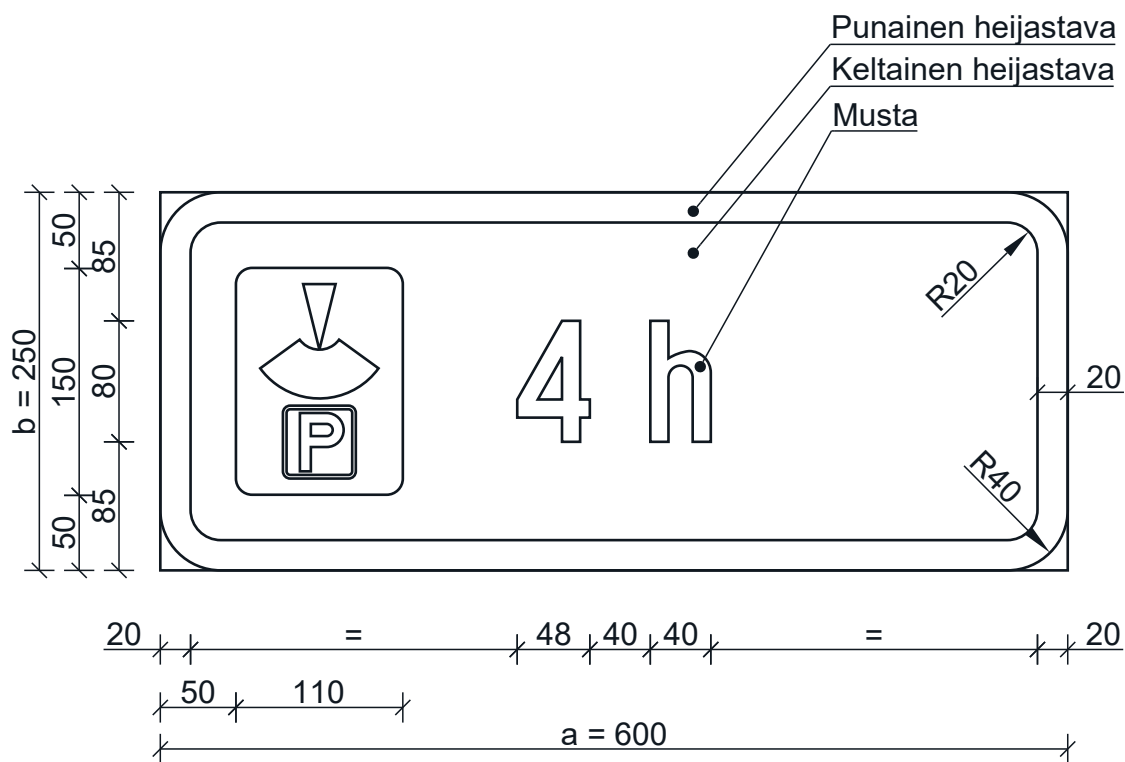

Tuntia suuremmat ajat merkitään tunteina (h).

Pysäköintiajan alkamisen osoittamisvelvollisuus ja oimassaoloaika voidaan sijoittaa samaan lisäkilpeen.

LIKENNEMERKKI H19

H19.1_3_2 Pysäköintiajan alkamisen osoittamisvelvollisuus ja voimassaoloaika (H17.1)

Mitat (mm):	a	b
suuri	-	-
normaali	600	350
pieni	400	250

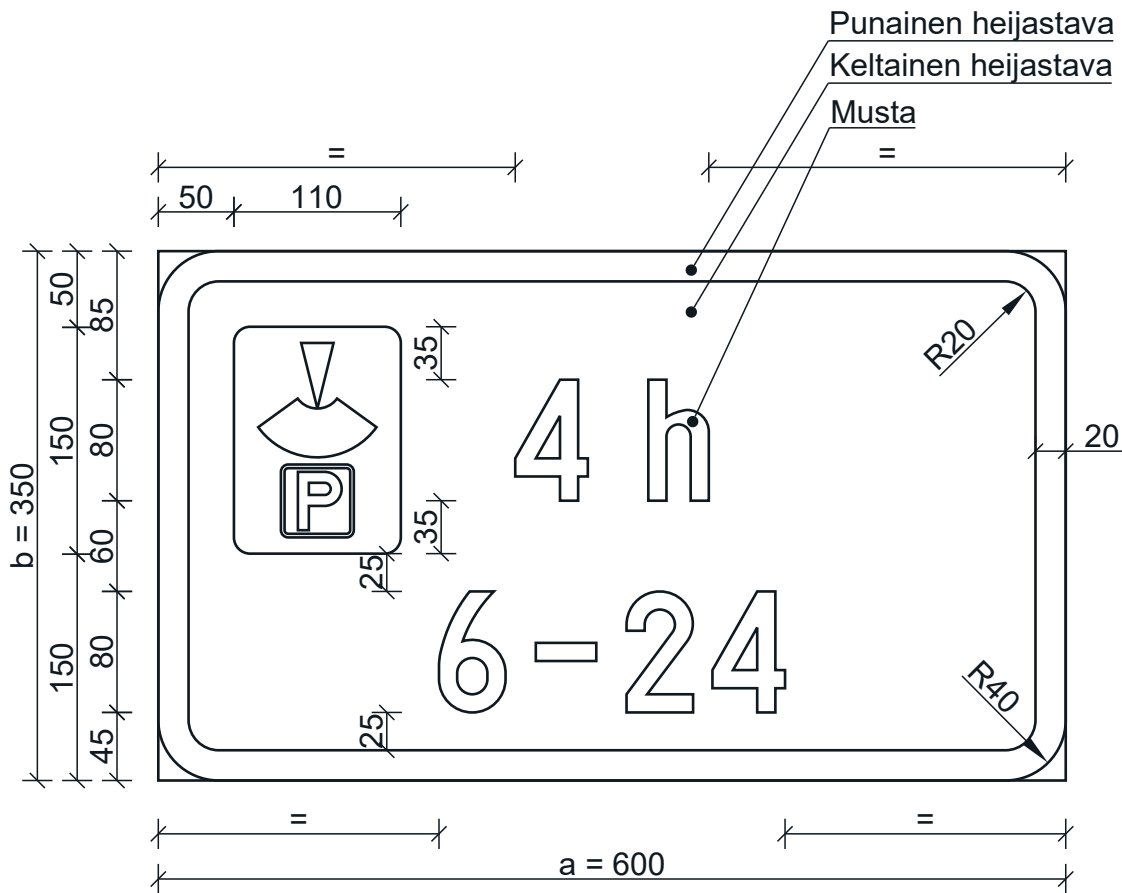

Tuntia suuremmat ajat merkitään tunteina (h).

Pysäköintiajan alkamisen osoittamisvelvollisuus ja voimassaoloaika voidaan sijoittaa samaan lisäkilpeen.

LIKENNEMERKKI H20 Maksullinen pysäköinti

Mitat (mm):	a	b
suuri	-	-
normaali	600	350
pieni	400	250



a



b

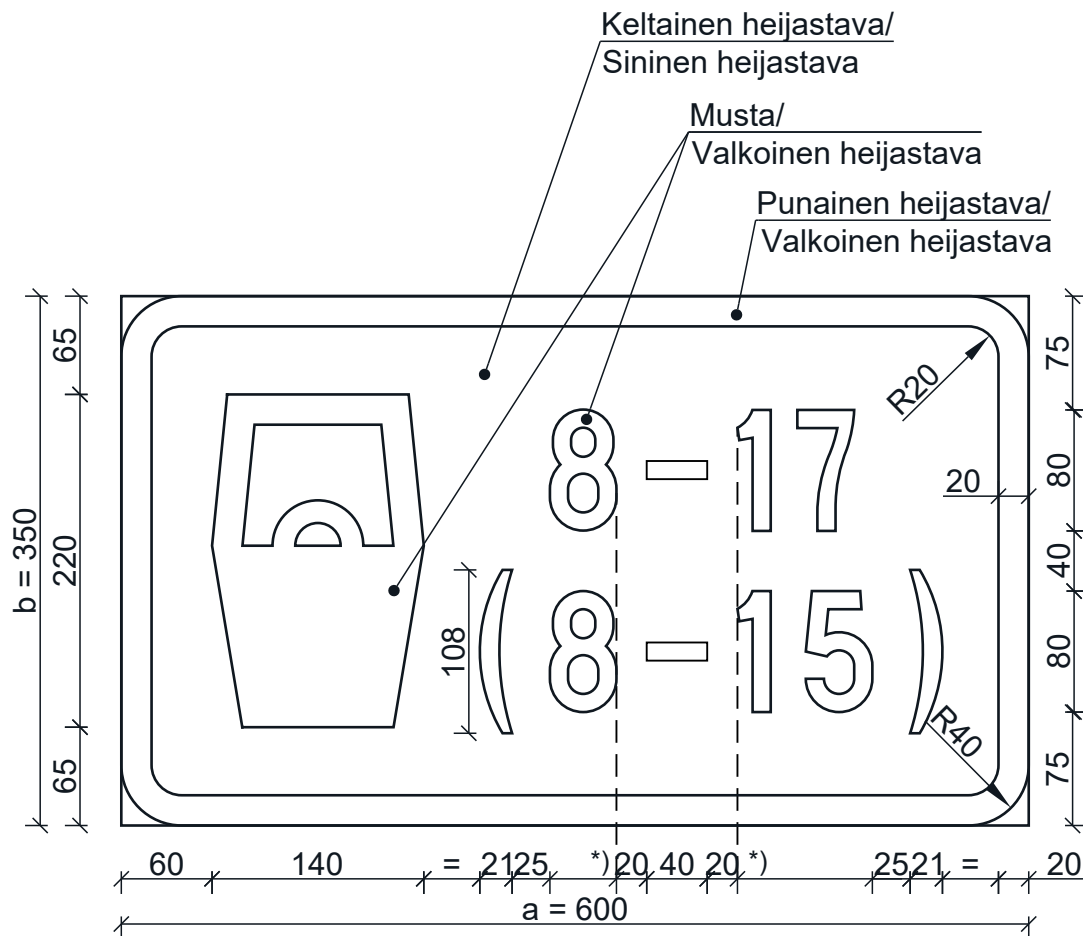

*) Väliviivojen molemmin puolin numerot tasataan.

a = päämerkin pohjaväri keltainen

b = päämerkin pohjaväri sininen

LIKENNEMERKKI H20
H20_2 Maksullinen pysäköinti

Mitat (mm):	a	b
suuri	-	-
normaali	600	450
pieni	400	300



a



b

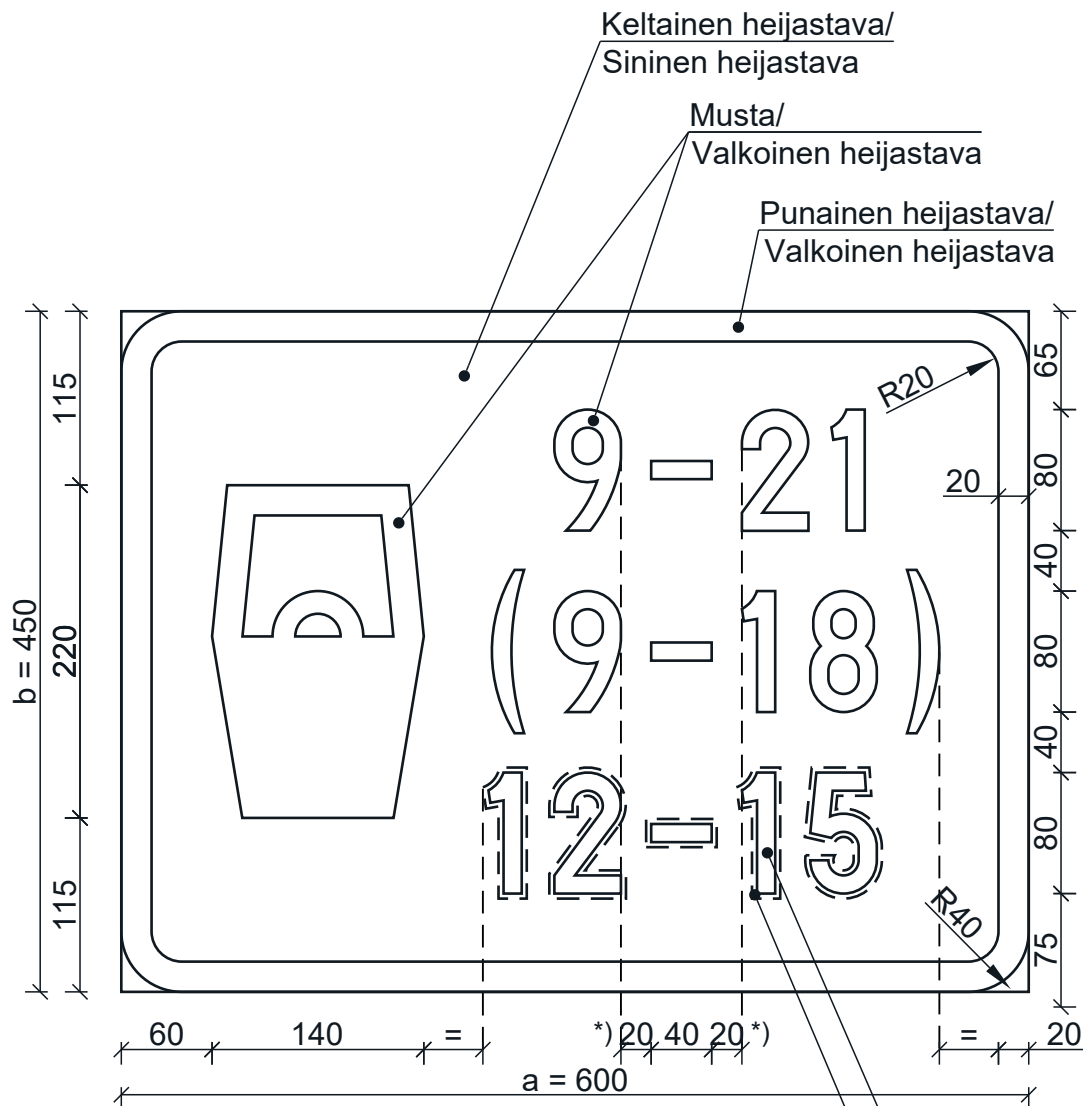

*) Väliviivojen molemmin puolin numerot tasataan.

a = päämerkin pohjaväri keltainen
b = päämerkin pohjaväri sininen

LIKENNEMERKKI H20

H20_3, Maksullinen pysäköinti, pieni koko

Mitat (mm):	a	b
suuri	-	-
normaali	600	350
pieni	400	250



a

b

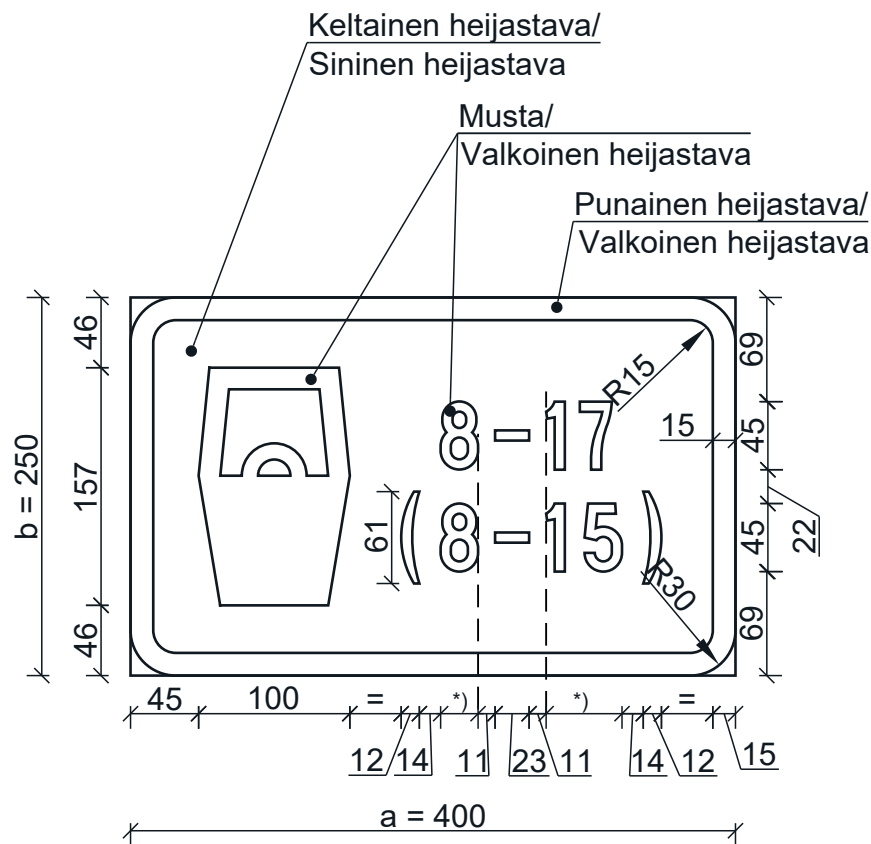

*) Väliviivojen molemmin puolin numerot tasataan.

a = päämerkin pohjaväri keltainen

b = päämerkin pohjaväri sininen

LIKENNEMERKKI H24
H24_2 Tekstillinen lisäkilpi

Mitat (mm):

Mitoitetaan tapauskohtaisesti.

